



# WIRELESS GAMEPAD



Εγχειρίδιο χρήσης

RR-0021

Πριν χρησιμοποιήσετε τη συσκευή, διαβάστε αυτές τις οδηγίες χρήσης προσεκτικά και κρατήστε τις για μελλοντική αναφορά.





## Οδηγίες ασφαλείας

- Μη χρησιμοποιείτε καλώδια τροφοδοσίας ή βύσματα που έχουν υποστεί ζημιά.
- Χρησιμοποιείτε μόνο τα εξαρτήματα που προτείνονται από τον κατασκευαστή, τα οποία είναι ειδικά σχεδιασμένα για τη συσκευή.
- Μη χρησιμοποιείτε μπαταρία που έχει υποστεί ζημιά ή παρουσιάζει διαρροή.
- Μην αποσυναρμολογείτε την μπαταρία και μην την πετάτε σε φωτιά. Μη βραχυκυκλώνετε την μπαταρία.
- Μη λειτουργείτε και μην τοποθετείτε τη συσκευή σε μέρη με υγρασία ή σε μέρη που ενδέχεται να βραχεί.
- Μη βυθίζετε τη συσκευή σε νερό ή οποιοδήποτε άλλο υγρό. Η συσκευή δεν είναι αδιάβροχη.
- Μην επιχειρήσετε να επιδιορθώσετε την ελαττωματική συσκευή μόνοι σας. Κάθε επισκευή από μη εξουσιοδοτημένο τεχνικό ακυρώνει την εγγύηση της.
- Να είστε ιδιαίτερα προσεκτικοί όταν χρησιμοποιείτε τη συσκευή κοντά σε παιδιά. Βεβαιωθείτε ότι δεν παίζουν με τα εξαρτήματα ή την συσκευή.
- Η συσκευή δεν πρέπει να χρησιμοποιείται από άτομα με ειδικές ικανότητες, παιδιά ή άτομα που δεν διαθέτουν την απαιτούμενη γνώση χρήσης της, χωρίς την επιτήρηση κάποιου προσώπου που γνωρίζει τον τρόπο λειτουργίας της συσκευής και θα είναι υπεύθυνος για την ασφάλεια τους.

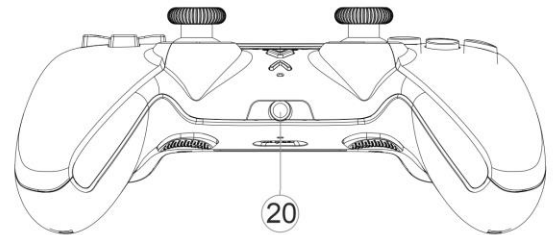
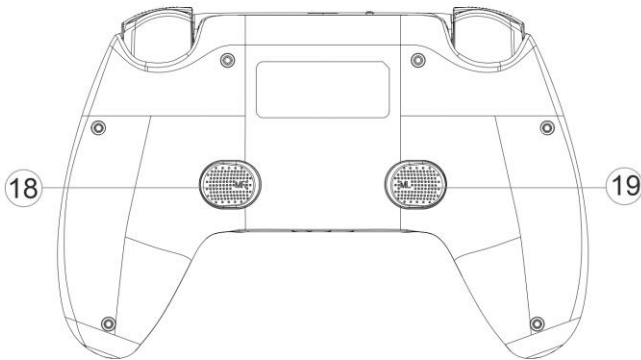
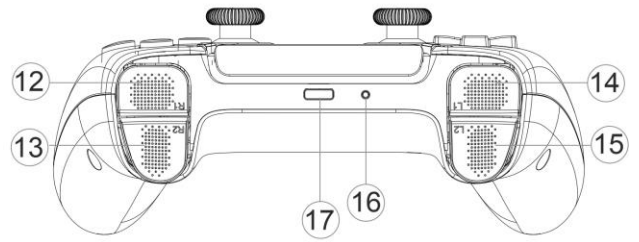
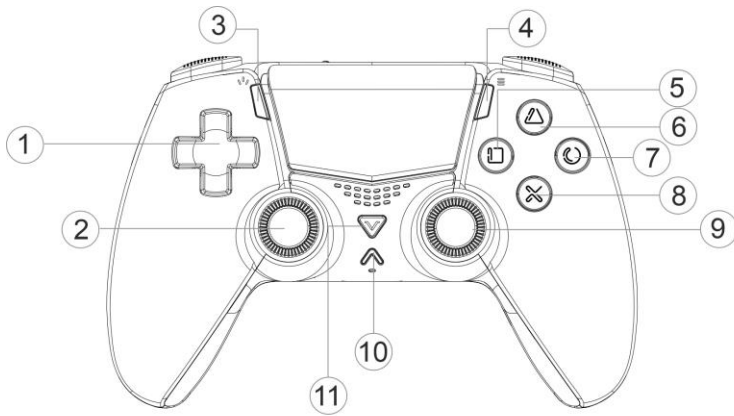
## Χαρακτηριστικά

Σύνδεση	Bluetooth, USB-C
Εύρος σύνδεσης	Έως 10m
Μέθοδος φόρτισης	Καλώδιο USB-C
Μπαταρία	Επαναφορτιζόμενη μπαταρία Lithium Polymer 600mA
Μικρόφωνο/ακουστικό	Θύρα 3.5mm
Συμβατότητα	PS3, PS4, PC, iOS 13.4 και άνω & Android 10 και άνω



1. Πλήκτρα κατεύθυνσης D-Pad
2. Αριστερός αναλογικός μοχλός
3. Πλήκτρο κοινοποίησης
4. Option button
5. Πλήκτρο 
6. Πλήκτρο 
7. Πλήκτρο 
8. Πλήκτρο 
9. Δεξιός αναλογικός μοχλός
10. Ένδειξη LED
11. Πλήκτρο Home

12. Πλήκτρο R1
13. Πλήκτρο R2
14. Πλήκτρο L1
15. Πλήκτρο L2
16. Πλήκτρο συγχρονισμού
17. USB-C θύρα φόρτισης
18. Πλήκτρο MR
19. Πλήκτρο ML
20. Θύρα 3.5mm Jack

## Σύνδεση

### Φόρτιση χειριστηρίου

Η ένδειξη LED αναβοσβήνει γρήγορα όταν το επίπεδο της μπαταρίας είναι χαμηλό.

1. Συνδέστε το βύσμα USB-C του καλωδίου στη θύρα που βρίσκεται στο επάνω μέρος του χειριστηρίου.
2. Συνδέστε το βύσμα USB του καλωδίου σε μια θύρα USB.
3. Η ένδειξη LED θα γίνει πορτοκαλί, υποδεικνύοντας ότι το χειριστήριο φορτίζει.
4. Όταν το χειριστήριο φορτίσει πλήρως η LED ένδειξη θα απενεργοποιηθεί.

### Σύνδεση με PS4

Κατά την πρώτη σύνδεση με την κονσόλα:

1. Βεβαιωθείτε ότι η κονσόλα είναι ενεργοποιημένη.
2. Συνδέστε το βύσμα USB-C του καλωδίου στη θύρα που βρίσκεται στο επάνω μέρος του χειριστηρίου και το βύσμα USB στην κονσόλα.
3. Πιέστε το πλήκτρο HOME για 1 δευτερόλεπτο για να πραγματοποιηθεί η σύνδεση.
4. Όταν η σύνδεση πραγματοποιηθεί επιτυχώς η ένδειξη LED του χειριστηρίου θα παραμείνει

ενεργοποιημένη.

5. Αφαιρέστε το καλώδιο USB για να χρησιμοποιήσετε το χειριστήριο ασύρματα.

Επανασύνδεση: κρατήστε πατημένο το πλήκτρο HOME. Το χειριστήριο θα συνδεθεί αυτόματα με την κονσόλα.

Το χειριστήριο μπορεί να χρησιμοποιηθεί και συνδεδεμένο με το καλώδιο USB, ενώ φορτίζει.

### **Σύνδεση με PS3**

1. Βεβαιωθείτε ότι η κονσόλα είναι ενεργοποιημένη.
2. Συνδέστε το βύσμα USB-C του καλωδίου στη θύρα που βρίσκεται στο επάνω μέρος του χειριστηρίου και το βύσμα USB στην κονσόλα.
3. Πιέστε το πλήκτρο HOME για 1 δευτερόλεπτο για να πραγματοποιηθεί η σύνδεση.
4. Όταν η σύνδεση πραγματοποιηθεί επιτυχώς η ένδειξη LED του χειριστηρίου θα παραμείνει ενεργοποιημένη.

Το χειριστήριο μπορεί να συνδεθεί με την κονσόλα PS3 μόνο ενσύρματα.

### **Σύνδεση σε υπολογιστή**

1. Συνδέστε το βύσμα USB-C του καλωδίου στη θύρα που βρίσκεται στο επάνω μέρος του χειριστηρίου και το βύσμα USB στον υπολογιστή.
2. Το χειριστήριο θα συνδεθεί αυτόματα με τον υπολογιστή.

### **Σύνδεση με συσκευή Bluetooth**

1. Ενεργοποιήστε το Bluetooth στην συσκευή σας.
2. Πιέστε παρατεταμένα τα πλήκτρα Home και Share του τηλεχειριστηρίου, ταυτόχρονα για λίγα δευτερόλεπτα. Η ένδειξη LED θα αρχίσει να αναβοσβήνει με λευκό χρώμα.
3. Κάντε αναζήτηση νέων συσκευών από την Bluetooth συσκευή σας.
4. Επιλέξτε το χειριστήριο "DUALSHOCK4 Wireless Controller" και να πραγματοποιήσετε σύζευξη.
5. Όταν η σύνδεση πραγματοποιηθεί επιτυχώς η ένδειξη LED θα γίνει ροζ.

## **Λειτουργία**

### **Πλήκτρο Home**

- Όταν το χειριστήριο είναι συνδεδεμένο μέσω Bluetooth, πιέστε το πλήκτρο Home για να απενεργοποιήσετε το χειριστήριο.
- Όταν το χειριστήριο είναι συνδεδεμένο μέσω καλωδίου, πιέστε το πλήκτρο Home για να απενεργοποιήσετε το Bluetooth. Το χειριστήριο θα παραμείνει ενεργοποιημένο.

### **Λειτουργία δόνησης**

- Η λειτουργία δόνησης είναι αυτόματη στον υπολογιστή.
- Η λειτουργία δόνησης είναι αυτόματη στις κονσόλες PS4 και PS3 και μπορεί να ενεργοποιηθεί/ απενεργοποιηθεί μέσα από τις ρυθμίσεις του εκάστοτε παιχνιδιού.

Σημείωση: η λειτουργία δόνησης δεν υποστηρίζεται από όλα τα παιχνίδια.

### **Θύρα 3.5mm**

Για να επικοινωνήσετε με άλλους παίκτες, κατά την διάρκεια του παιχνιδιού, μπορείτε να συνδέσετε ακουστικά ή μικρόφωνο στην θύρα jack του χειριστηρίου.





### **Πλήκτρο κοινοποίησης**

Πιέστε το πλήκτρο SHARE και επιλέξτε μια από τις επιλογές κοινής χρήσης που εμφανίζονται στην οθόνη για να μοιραστείτε κάποιο στιγμιότυπο (ακολουθήστε τα βήματα που εμφανίζονται στην οθόνη).

## Ρύθμιση προγραμματιζόμενων πλήκτρων

Μπορείτε να προγραμματίσετε 2 πλήκτρα στο PS4 και τον υπολογιστή.

## Τα προγραμματιζόμενα πλήκτρα είναι συμβατά με τα παρακάτω πλήκτρα

 (6),  (5),  (7),  (8), L1 (14), L2 (15), R1 (12), R2 (13) και πλήκτρα κατεύθυνσης D-Pad (1)

## Προγραμματισμός πλήκτρου

Πιέστε ταυτόχρονα τα πλήκτρα share ή option και το πλήκτρο που θέλετε να προγραμματίσετε (ML ή MR) για 2-5 δευτερόλεπτα. Όταν η ένδειξη LED αρχίσει να αναβοσβήνει, πιέστε την ακολουθία των πλήκτρων που θέλετε να ορίσετε και έπειτα πιέστε το πλήκτρο ML ή MR για αποθήκευση. Η ένδειξη LED θα παραμείνει αναμμένη. Πιέστε ξανά το πλήκτρο ML ή MR για να ολοκληρώσετε τον προγραμματισμό.

## Επαναφορά προγραμματιζόμενου πλήκτρου

Για να επαναφέρετε τα προγραμματιζόμενα πλήκτρα, πιέστε ταυτόχρονα τα πλήκτρα share ή option και το πλήκτρο που θέλετε να επαναφέρετε (ML ή MR) για 2-5 δευτερόλεπτα. Όταν η ένδειξη LED αρχίσει να αναβοσβήνει πιέστε το πλήκτρο που θέλετε να επαναφέρετε (ML ή MR) ξανά. Όταν η ένδειξη LED ενεργοποιηθεί η επαναφορά έχει πραγματοποιηθεί επιτυχώς.

## Σωστή απόρριψη της συσκευής



Εάν πάνω στο προϊόν ή στη συσκευασία του προϊόντος υπάρχει το σύμβολο απόρριψης τότε δε θα πρέπει να πετάξετε το προϊόν μαζί με τα κοινά οικιακά απορρίμματα. Για να αποφευχθεί κίνδυνος για τη δημόσια υγεία και το περιβάλλον, διαχωρίστε τη συσκευή από τα υπόλοιπα απορρίμματα και ανακυκλώστε υπεύθυνα ώστε να βοηθήσετε στη χρήση ανακυκλώσιμων υλικών.

Μπορείτε να επικοινωνήσετε με τις τοπικές αρχές ή με το κατάστημα αγοράς για περισσότερες πληροφορίες σχετικά με την ασφαλή απόρριψη και ανακύκλωση της συσκευής.



ΕΙΣΑΓΩΓΗ, ΔΙΑΝΟΜΗ & ΚΑΤΑΣΚΕΥΗ DATA & MEDIA E.E.

[www.data-media.gr](http://www.data-media.gr) [info@data-media.gr](mailto:info@data-media.gr)

1ο χλμ Λαγκαδά προς Ηράκλειο, Λαγκαδάς, Θεσσαλονίκη, 57200, Τ.Θ 168



# WIRELESS GAMEPAD



User manual

RR-0021

Read the instruction manual carefully before operation and keep for future reference.

## Safety instructions

- Do not use power cords or plugs if damaged.
- Use only original accessories as recommended by the supplier and are specially designed for this appliance.
- Do not use a damaged or leaking battery.
- Do not short-circuit the battery.
- Do not disassemble the battery or dispose of it in a fire.
- Do not operate or place the appliance in damp or wet surfaces. Do not immerse the appliance in water or any other liquid. The appliance is not waterproof.
- Do not attempt to repair the damaged products by yourself. Any repairs made by a non-authorized service center cancel the guarantee.
- Children should be supervised to ensure that they do not play with the appliance.
- This appliance is not intended for use by children or persons with reduced physical, sensory or mental capabilities or lack of experience and knowledge, unless they are under supervision and they have been given specific instructions concerning the use of the appliance by a person responsible for their safety.

## Specifications

Connection	Bluetooth, USB-C
Range	Up to 10m
Charging	USB-C Cable
Battery	Rechargeable battery Lithium Polymer 600mA
Audio	3.5mm jack
Compatibility	PS3, PS4, PC, iOS 13.4 and above & Android 10 and above

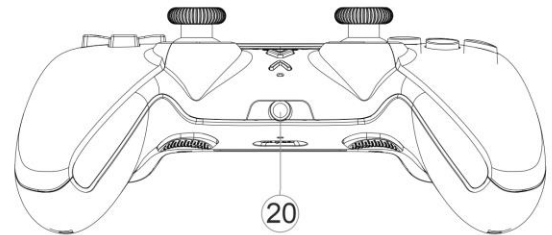
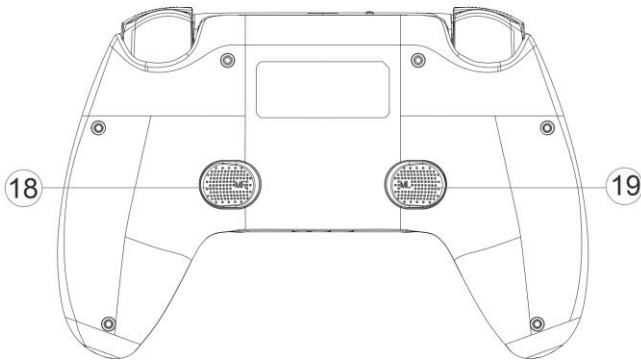
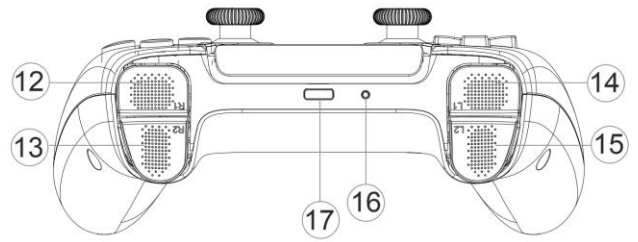
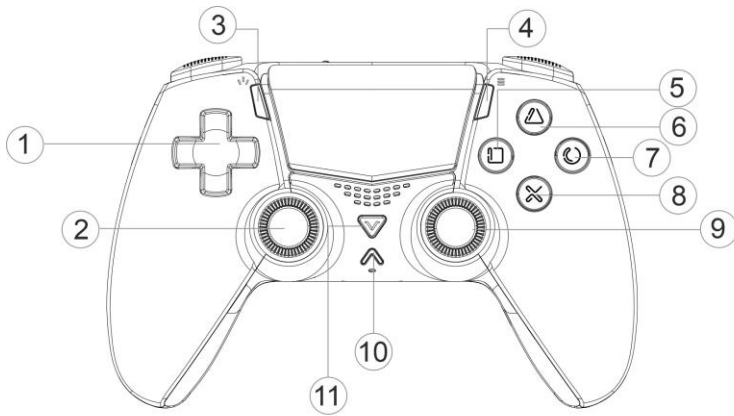

- 1. D-Pad
- 2. Left stick
- 3. Share button
- 4. Option button
- 5. □ button
- 6. ▲ button
- 7. ○ button
- 8. ✕ button
- 9. Right stick
- 10. LED indicator
- 11. Home button

- 12. R1 button
- 13. R2 button
- 14. L1 button
- 15. L2 button
- 16. Sync button
- 17. USB-C charging port
- 18. MR Button
- 19. ML Button
- 20. 3.5mm Jack

## Connection

### Charging the controller

LED light on the front of the controller will rapidly blink when the controller's battery is very low.

1. Connect USB-C cable on the top of the controller.
2. Plug in USB cable into any powered USB port.
3. The LED will turn orange, indicating the controller is charging.
4. When the controller is fully charged, the indicator light will turn off.

### Pairing with PS4

First connection to a PS4 console:

1. Make sure your console is power on.
2. Connect USB-C cable on the top of the wireless controller and USB to the PS4 console. The LED indicator will start blinking.
3. Press HOME button (11) to start the connection. The LED indicator will turn solid indicating successful connection.



4. When the pairing is successful, you can disconnect the USB cable and use the gamepad wirelessly.  
Reconnect: Press and hold the HOME button (11) for about 1 second, the game controller will connect automatically.

Gamepad can be also used connected with USB cable, while it's charging.

### **Pairing with PS3**

1. Make sure your console is power on.
2. Connect USB-C cable on the top of the wireless controller and USB to the PS3 console. The LED indicator will start blinking.
3. Press HOME button (11) to start the connection. The LED indicator will turn solid indicating successful  
Gamepad can be used with PS3 only connected by cable.

### **Pairing with a PC**

1. Connect USB-C cable on the top of the wireless controller.
2. Plug in the charging cable into a USB port on a PC.
3. The controller will automatically connect to the PC.

### **Connecting to Bluetooth device**

1. Activate Bluetooth on your Bluetooth device.
2. Press and hold the Home button and the "Share" button simultaneously for a few seconds. The LED will flash white.
3. Scan for new Bluetooth devices on your device.
4. Select "DUALSHOCK4 Wireless Controller" and pair the controller.
5. When the connections are successful, the LED will turn pink.

## **Functions**

### **Home Button**

- While connected with Bluetooth, press the Home button to turn off the device.
- While connected with cable, press the Home button to disconnect the gamepad from Bluetooth. Gamepad will stay on.

### **Vibration function**

- The Vibration function is automatically installed on the PC.
- The Vibration function is automatic on PS3 and PS4. Vibration can be switched ON/OFF in some game software's.

Note: The controller may not vibrate with some games, because the game may not support vibration.

### **3.5mm Jack**

For in-game voice chat you can plug a microphone, headphones, or a headset into your controller's headset jack.





### **Share button**

Press the SHARE button and choose one of these options for sharing your gameplay online (follow the steps on screen).

### **Macro buttons**

2 macro buttons can be set with PS4 and PC.

## Macros are compatible with the following buttons

 (6),  (5),  (7),  (8), L1 (14), L2 (15), R1 (12), R2 (13) and D-Pad

### Set a macro

Press and hold either the share or option button and one of ML or MR buttons for 2-5 seconds. When the LED indicator starts flashing, press the button sequence that you want to set. Then press ML or MR buttons to save. The LED indicator will turn solid. Press again the ML or MR to activate the macro.

### Reset a macro

To reset a macro, press and hold either the share or option button and one of ML or MR buttons for 2-5 seconds. When the LED indicator starts flashing, press ML or MR again. When the LED indicator turn solid the macro has been reset.

## Safe appliance disposal



This symbol on the product and/or accompanying documents means that used electrical and electronic equipment should not be mixed with general household waste. For proper treatment, recovery and recycling, please take this product to designated collection points where it will be accepted free of charge. Alternatively, in some countries, you may be able to return your products to your local retailer upon purchase of an equivalent new product. Disposing of this product correctly will help save valuable resources and prevent any potential negative effects on human health and the environment, which could otherwise arise from inappropriate waste handling.



IMPORT, DISTRIBUTION & MANUFACTURE DATA & MEDIA E.E.  
www.data-media.gr, info@data-media.gr  
1st Km Lagadas to Iraklio road, Lagadas, Thessaloniki, 57200