



WIRELESS GAMEPAD



Εγχειρίδιο χρήσης

RR-0025



Πριν χρησιμοποιήσετε τη συσκευή διαβάστε τις οδηγίες χρήσης και φυλάξτε τις για μελλοντική αναφορά.

Οδηγίες ασφαλείας

- Μη χρησιμοποιείτε καλώδια τροφοδοσίας ή βύσματα που έχουν υποστεί ζημιά.
- Χρησιμοποιείτε μόνο τα εξαρτήματα που προτείνονται από τον κατασκευαστή, τα οποία είναι ειδικά σχεδιασμένα για τη συσκευή.
- Μη χρησιμοποιείτε μπαταρία που έχει υποστεί ζημιά ή παρουσιάζει διαρροή.
- Μην αποσυναρμολογείτε την μπαταρία και μην την πετάτε σε φωτιά. Μη βραχυκυκλώνετε την μπαταρία.
- Μη λειτουργείτε και μην τοποθετείτε τη συσκευή σε μέρη με υγρασία ή σε μέρη που ενδέχεται να βραχεί.
- Μη βυθίζετε τη συσκευή σε νερό ή οποιοδήποτε άλλο υγρό. Η συσκευή δεν είναι αδιάβροχη.
- Μην επιχειρήσετε να επιδιορθώσετε την ελαττωματική συσκευή μόνοι σας. Κάθε επισκευή από μη εξουσιοδοτημένο τεχνικό ακυρώνει την εγγύηση της.
- Να είστε ιδιαίτερα προσεκτικοί όταν χρησιμοποιείτε τη συσκευή κοντά σε παιδιά. Βεβαιωθείτε ότι δεν παίζουν με τα εξαρτήματα ή την συσκευή.
- Η συσκευή δεν πρέπει να χρησιμοποιείται από άτομα με ειδικές ικανότητες, παιδιά ή άτομα που δεν διαθέτουν την απαιτούμενη γνώση χρήσης της, χωρίς την επιτήρηση κάποιου προσώπου που γνωρίζει τον τρόπο λειτουργίας της συσκευής και θα είναι υπεύθυνος για την ασφάλεια τους.

Χαρακτηριστικά

Σύνδεση	Bluetooth V5.3, USB-C
Εύρος σύνδεσης	Έως 10m
Μέθοδος φόρτισης	Καλώδιο USB-C
Μπαταρία	Επαναφορτιζόμενη μπαταρία Lithium Polymer 600mA
Συμβατότητα	Nintendo Switch, Switch Lite, Switch Pro, iOS, Android & PC

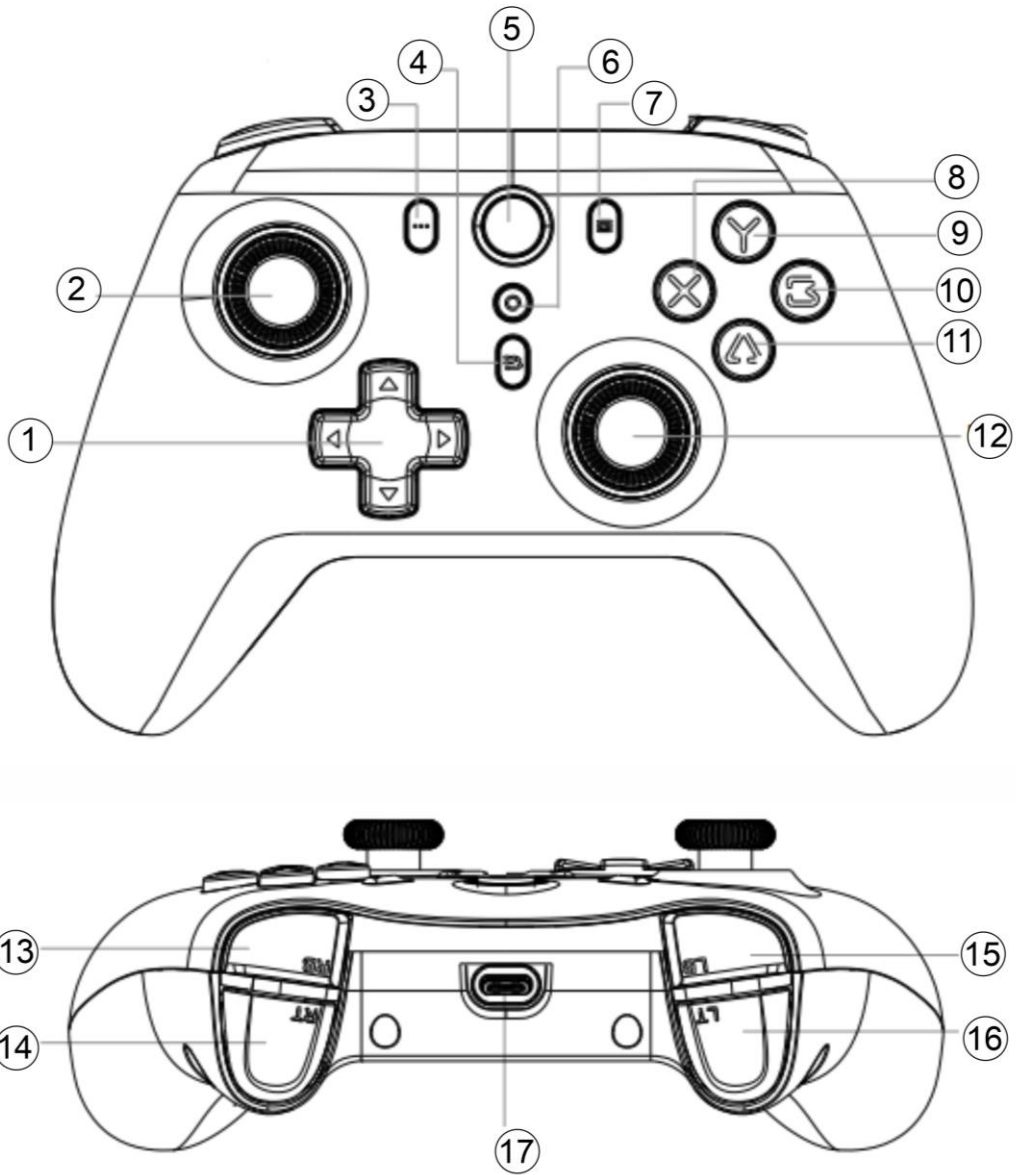

1. Πλήκτρα κατεύθυνσης D-Pad	10. Πλήκτρο B
2. Αριστερός αναλογικός μοχλός	11. Πλήκτρο A
3. Πλήκτρο κοινοποίησης	12. Δεξιός αναλογικός μοχλός
4. Πλήκτρο Turbo	13. Πλήκτρο RB
5. Πλήκτρο Home/ένδειξη LED	14. Πλήκτρο RT
6. Πλήκτρο στιγμιότυπου	15. Πλήκτρο LB
7. Πλήκτρο start	16. Πλήκτρο LT
8. Πλήκτρο X	17. USB-C θύρα φόρτισης
9. Πλήκτρο Y	

Σύνδεση

Φόρτιση χειριστηρίου

Όταν το επίπεδο μπαταρίας είναι χαμηλό, η ένδειξη LED θα αναβοσβήνει.

1. Συνδέστε το βύσμα USB-C του καλωδίου στη θύρα (17) που βρίσκεται στο επάνω μέρος του χειριστηρίου.
2. Συνδέστε το βύσμα USB του καλωδίου σε μια θύρα USB.
3. Εάν το χειριστήριο είναι συνδεδεμένο με την κονσόλα κατά την διάρκεια της φόρτισης τότε η ένδειξη LED θα αναβοσβήνει και θα παραμείνει αναμμένη όταν η φόρτιση ολοκληρωθεί.
4. Εάν το χειριστήριο δεν είναι συνδεδεμένο με την κονσόλα κατά την διάρκεια της φόρτισης τότε η ένδειξη LED θα αναβοσβήνει και θα απενεργοποιηθεί όταν η φόρτιση ολοκληρωθεί.

Σύνδεση με PC

PC Xbox ενσύρματη σύνδεση (X-INPUT)

1. Συνδέστε με ένα καλώδιο USB το χειριστήριο στον υπολογιστή. Ο υπολογιστής θα αναγνωρίσει αυτόματα το χειριστήριο ως "Xbox 360".
2. Το πρώτο LED1 και το τρίτο LED3 θα παραμείνουν ενεργοποιημένα και θα αναβοσβήνουν κατά την διάρκεια φόρτισης του χειριστηρίου.

Σημείωση: Πιέστε τα πλήκτρα "-" και "+" ταυτόχρονα για 3 δευτερόλεπτα για να μεταβείτε σε λειτουργία D-input.

PC Xbox ασύρματη σύνδεση

1. Πιέστε τα πλήκτρα "Home" και "Y" ταυτόχρονα για 3 δευτερόλεπτα, το πρώτο LED1 και το τέταρτο LED4 θα αναβοσβήνουν.
2. Ενεργοποιήστε το Bluetooth στον υπολογιστή σας και επιλέξτε το χειριστήριο "Xbox Wireless Controller" για να πραγματοποιήσετε σύζευξη.
3. Όταν η σύνδεση πραγματοποιηθεί επιτυχώς το πρώτο LED1 και το δεύτερο LED2 θα παραμείνουν αναμμένα.

Σημείωση: σε λειτουργία XBOX, το πλήκτρο "A" γίνεται "B", το πλήκτρο B γίνεται "A", το πλήκτρο "X" γίνεται "Y", και το πλήκτρο "Y" γίνεται "X".

STEAM Xbox Mode σύνδεση

Μπορείτε να συνδεθείτε με την πλατφόρμα STEAM, ενσύρματα και ασύρματα ακολουθώντας τα παραπάνω βήματα.

STEAM Switch Pro Controller ενσύρματη σύνδεση

1. Πιέστε το δεξιό αναλογικό μοχλό οριζόντια και συνδέστε με ένα καλώδιο USB το χειριστήριο στον υπολογιστή. Το πρώτο LED1 θα παραμείνει ενεργοποιημένο και θα αναβοσβήνει κατά την διάρκεια φόρτισης του χειριστηρίου.
2. Στην πλατφόρμα Steam θα αναγνωριστεί ως Pro controller και μπορεί να χρησιμοποιηθεί στα υποστηριζόμενα παιχνίδια.

STEAM Switch Pro Controller Mode ασύρματη σύνδεση

1. Πιέστε το πλήκτρο "Home" οι ενδείξεις LED θα αναβοσβήνουν διαδοχικά.
2. Ενεργοποιήστε το Bluetooth στον υπολογιστή σας και επιλέξτε το χειριστήριο "PRO Controller" για να πραγματοποιήσετε σύζευξη.
3. Όταν η σύνδεση πραγματοποιηθεί επιτυχώς το πρώτο LED1 θα παραμείνει αναμμένα.

Σύνδεση με Switch

Ενσύρματη σύνδεση

1. Συνδέστε το βύσμα USB-C του καλωδίου στη θύρα που βρίσκεται στο επάνω μέρος του χειριστηρίου και το βύσμα USB στην κονσόλα.
2. Πιέστε το πλήκτρο Home (5). Η ένδειξη LED θα ενεργοποιηθεί υποδεικνύοντας ότι η σύνδεση έχει πραγματοποιηθεί επιτυχώς.

Σημείωση: Η σύνδεση ακουστικών είναι δυνατή μόνο κατά την ενσύρματη χρήση του χειριστηρίου.

Ασύρματη σύνδεση

Σημείωση: Βεβαιωθείτε ότι η λειτουργία πτήσης στην κονσόλα είναι απενεργοποιημένη.

Κατά την πρώτη σύνδεση με την κονσόλα:

1. Στην αρχική οθόνη του Switch, επιλέξτε "Controllers" και έπειτα "Change Grip and Order".

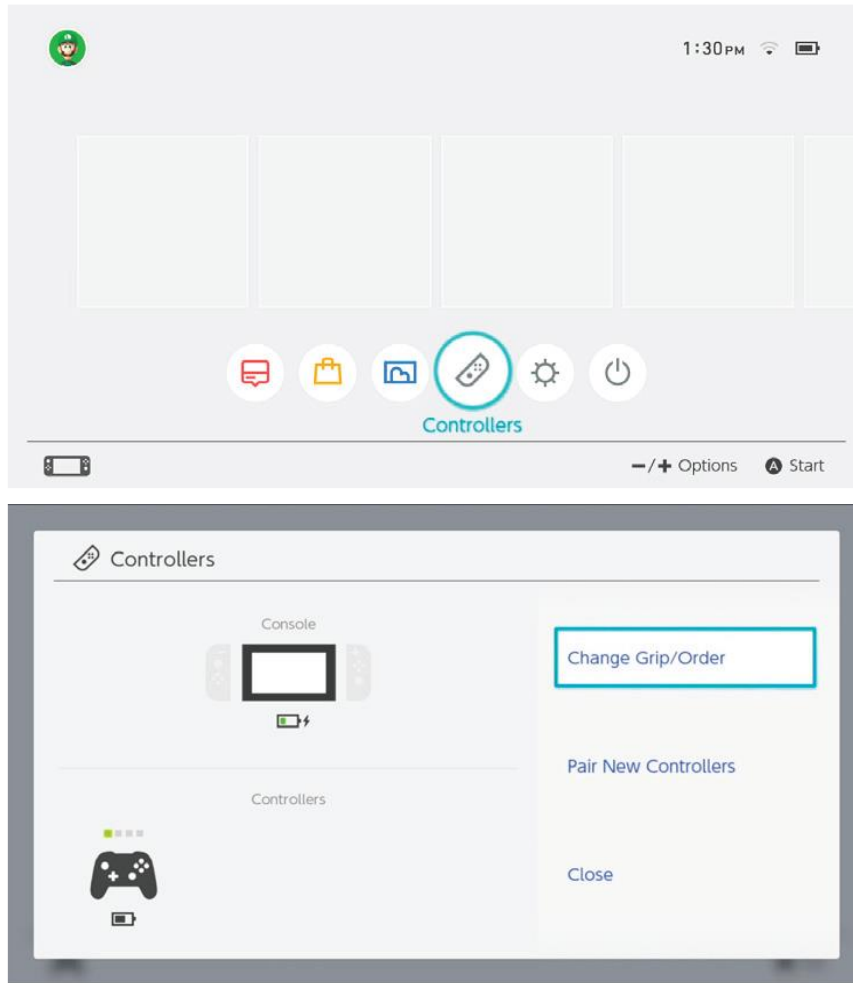

2. Πιέστε παρατεταμένα το πλήκτρο Home (5) έως ότου όλες οι ενδείξεις LED αρχίσουν να αναβοσβήνουν. Ακολουθήστε τις οδηγίες που εμφανίζονται στην οθόνη.
Αν έχετε συγχρονίσει το χειριστήριο με το Switch, τότε μπορείτε να το επανασυνδέσετε, πιέζοντας το οποιοδήποτε πλήκτρο. Εάν η κονσόλα είναι σε κατάσταση αναμονής πιέστε το πλήκτρο Home για 3 δευτερόλεπτα έως ότου η ένδειξη LED αρχίσει να αναβοσβήνει. Το χειριστήριο μπορεί να επανασυνδεθεί αυτόματα από οποιοδήποτε menu ή παιχνίδι.

Σε περίπτωση αδυναμίας σύνδεσης ακολουθήστε τα παρακάτω βήματα:

1. Απενεργοποιήστε την λειτουργία πτήσης
2. Διαγράψτε το gamepad από τη κονσόλα ακολουθώντας την διαδρομή: System Setting>Controllers και Sensors>Disconnect Controllers και ακολουθήστε ξανά τα βήματα σύνδεσης.

Σύνδεση Bluetooth

Σύνδεση με iOS

Το χειριστήριο υποστηρίζει συσκευές Apple με iOS 13.4 και άνω.

1. Ενεργοποιήστε το Bluetooth στην συσκευή σας.
2. Πιέστε παρατεταμένα τα πλήκτρα Home (5) και Y (8) ταυτόχρονα. Η πρώτη (LED1) και δεύτερη ένδειξη (LED2) LED θα αρχίσουν να αναβοσβήνουν.
3. Κάντε αναζήτηση νέων συσκευών από την συσκευή σας.
4. Επιλέξτε το χειριστήριο "Xbox Wireless Controller" για να πραγματοποιήσετε σύζευξη.
5. Όταν η σύνδεση πραγματοποιηθεί επιτυχώς η πρώτη (LED1) και δεύτερη ένδειξη (LED2) θα παραμείνουν ενεργοποιημένες.

Σύνδεση με Android

1. Βεβαιωθείτε ότι το χειριστήριο είναι απενεργοποιημένο.
2. Ενεργοποιήστε το Bluetooth στην συσκευή σας.
6. Πιέστε παρατεταμένα τα πλήκτρα Home (5) και Y (8) ταυτόχρονα. Η πρώτη (LED1) και δεύτερη ένδειξη (LED2) LED θα αρχίσουν να αναβοσβήνουν.
3. Κάντε αναζήτηση νέων συσκευών από την συσκευή σας.
4. Επιλέξτε το χειριστήριο "Xbox Wireless Controller" για να πραγματοποιήσετε σύζευξη.
5. Όταν η σύνδεση πραγματοποιηθεί επιτυχώς η πρώτη (LED1) και δεύτερη ένδειξη (LED2) θα παραμείνουν ενεργοποιημένες.

Σημείωση: Οι συσκευές Bluetooth λειτουργούν περιορισμένα, τα πλήκτρα και ορισμένα παιχνίδια ενδέχεται να μην λειτουργούν όπως αναμένεται.

Λειτουργία

Ενεργοποίηση / Απενεργοποίηση χειροκίνητης και αυτόματης λειτουργίας Turbo

1. Πιέστε ταυτόχρονα το πλήκτρο turbo (4) και ένα από τα πλήκτρα "A, B, X, Y, LT, LB, RT, RB" για να ενεργοποιήσετε την χειροκίνητη λειτουργία turbo.
2. Επαναλάβετε το βήμα 1 για να ενεργοποιήσετε την αυτόματη λειτουργία turbo.
3. Για να απενεργοποιήσετε την αυτόματη και χειροκίνητη λειτουργία turbo στο πλήκτρο που την έχετε ορίσει, επαναλάβετε το βήμα 1.

Για να απενεργοποιήσετε την λειτουργία turbo πιέστε παρατεταμένα το πλήκτρο turbo.

Επίπεδα ταχύτητας Turbo

Ελάχιστο: 10 shots ανά δευτερόλεπτο, η αντίστοιχη ένδειξη LED αναβοσβήνει αργά.

Μεσαίο: 20 shots ανά δευτερόλεπτο, η αντίστοιχη ένδειξη LED αναβοσβήνει σε μέτριο ρυθμό.

Μέγιστο: 30 shots ανά δευτερόλεπτο, η αντίστοιχη ένδειξη LED αναβοσβήνει γρήγορα.

Σημείωση: Η προεπιλεγμένη ταχύτητα turbo είναι 20 shots ανά δευτερόλεπτο.

Αύξηση ταχύτητας Turbo

Σε χειροκίνητη λειτουργία turbo, μετακινήστε τον δεξί μοχλό (2) προς τα επάνω, κρατώντας πατημένο το πλήκτρο turbo (4) για να αυξήσετε την ταχύτητα turbo κατά ένα επίπεδο.

Μείωση ταχύτητας Turbo

Σε χειροκίνητη λειτουργία turbo, μετακινήστε τον δεξί μοχλό (2) προς τα κάτω, κρατώντας πατημένο το πλήκτρο turbo (4) για να μειώσετε την ταχύτητα turbo κατά ένα επίπεδο.

Λειτουργία δόνησης

Το gamepad υποστηρίζει 4 επίπεδα δόνησης (χωρίς δόνηση, χαμηλή, μεσαία, δυνατή).

Κρατήστε πατημένο το πλήκτρο turbo (4) και μετακινήστε τον αριστερό μοχλό προς τα επάνω για να

αυξήσετε το επίπεδο δόνησης κατά ένα επίπεδο.

Κρατήστε πατημένο το πλήκτρο turbo (4) και μετακινήστε τον αριστερό μοχλό προς τα κάτω για να μειώσετε το επίπεδο κατά ένα επίπεδο.

Σημείωση: η λειτουργία δόνησης δεν υποστηρίζεται από όλα τα παιχνίδια.

Κατάσταση αναμονής

1. Το χειριστήριο θα τεθεί σε κατάσταση αναμονής όταν η οθόνη του switch απενεργοποιηθεί.
2. Όταν είναι συνδεδεμένο, το χειριστήριο θα τεθεί σε κατάσταση αναμονής, αν βρίσκεται σε αδράνεια για 5 λεπτά.
3. Κατά την αρχική σύζευξη, το χειριστήριο θα τεθεί σε κατάσταση αναμονής, αν δεν συνδεθεί επιτυχώς εντός 3 λεπτών.
4. Κατά την διάρκεια της επανασύνδεσης, το χειριστήριο θα τεθεί σε κατάσταση αναμονής, μετά από 10 δευτερόλεπτα ανεπιτυχούς αναζήτησης.

Βαθμονόμηση

Πιέστε το πλήκτρο HOME > System Settings > Controllers and Sensors > Calibrate Motion Controls > Calibrate the Controllers > τοποθετήστε το χειριστήριο σε οριζόντια θέση και κρατήστε πατημένο το πλήκτρο “-” ή “+”.

Σημείωση

- Πριν από την πρώτη χρήση συνιστάτε η βαθμονόμηση του χειριστηρίου.
- Εάν η βαθμονόμηση δεν πραγματοποιηθεί επιτυχώς, πιέστε το πλήκτρο “Y” για επαναφορά ρυθμίσεων, στη συνέχεια το πλήκτρο “X” και επαναλάβετε την διαδικασία βαθμονόμησης. Μετά την ολοκλήρωση της βαθμονόμησης επανεκκινήστε το χειριστήριο και την κονσόλα.



Σωστή απόρριψη της συσκευής



Εάν πάνω στο προϊόν ή στη συσκευασία του προϊόντος υπάρχει το σύμβολο απόρριψης τότε δε θα πρέπει να πετάξετε το προϊόν μαζί με τα κοινά οικιακά απορρίμματα. Για να αποφευχθεί κίνδυνος για τη δημόσια υγεία και το περιβάλλον, διαχωρίστε τη συσκευή από τα υπόλοιπα απορρίμματα και ανακυκλώστε υπεύθυνα ώστε να βοηθήσετε στη χρήση ανακυκλώσιμων υλικών.

Μπορείτε να επικοινωνήσετε με τις τοπικές αρχές ή με το κατάστημα αγοράς για περισσότερες πληροφορίες σχετικά με την ασφαλή απόρριψη και ανακύκλωση της συσκευής.



ΕΙΣΑΓΩΓΗ, ΔΙΑΝΟΜΗ & ΚΑΤΑΣΚΕΥΗ DATA & MEDIA E.E.

www.data-media.gr info@data-media.gr

1ο χλμ Λαγκαδά προς Ηράκλειο, Λαγκαδάς, Θεσσαλονίκη, 57200, Τ.Θ 168



WIRELESS GAMEPAD



User manual

RR-0025



Read the instruction manual carefully before operation and keep for future reference.





Safety instructions

- Do not use power cords or plugs if damaged.
- Use only original accessories as recommended by the supplier and are specially designed for this appliance.
- Do not use a damaged or leaking battery.
- Do not short-circuit the battery.
- Do not disassemble the battery or dispose of it in a fire.
- Do not operate or place the appliance in damp or wet surfaces. Do not immerse the appliance in water or any other liquid. The appliance is not waterproof.
- Do not attempt to repair the damaged products by yourself. Any repairs made by a non-authorized service center cancel the guarantee.
- Children should be supervised to ensure that they do not play with the appliance.
- This appliance is not intended for use by children or persons with reduced physical, sensory or mental capabilities or lack of experience and knowledge, unless they are under supervision and they have been given specific instructions concerning the use of the appliance by a person responsible for their safety.

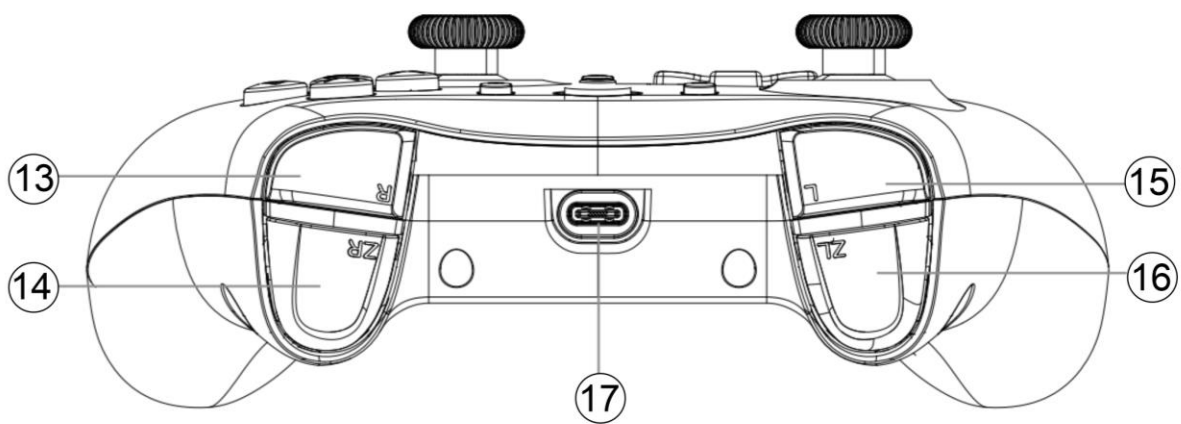
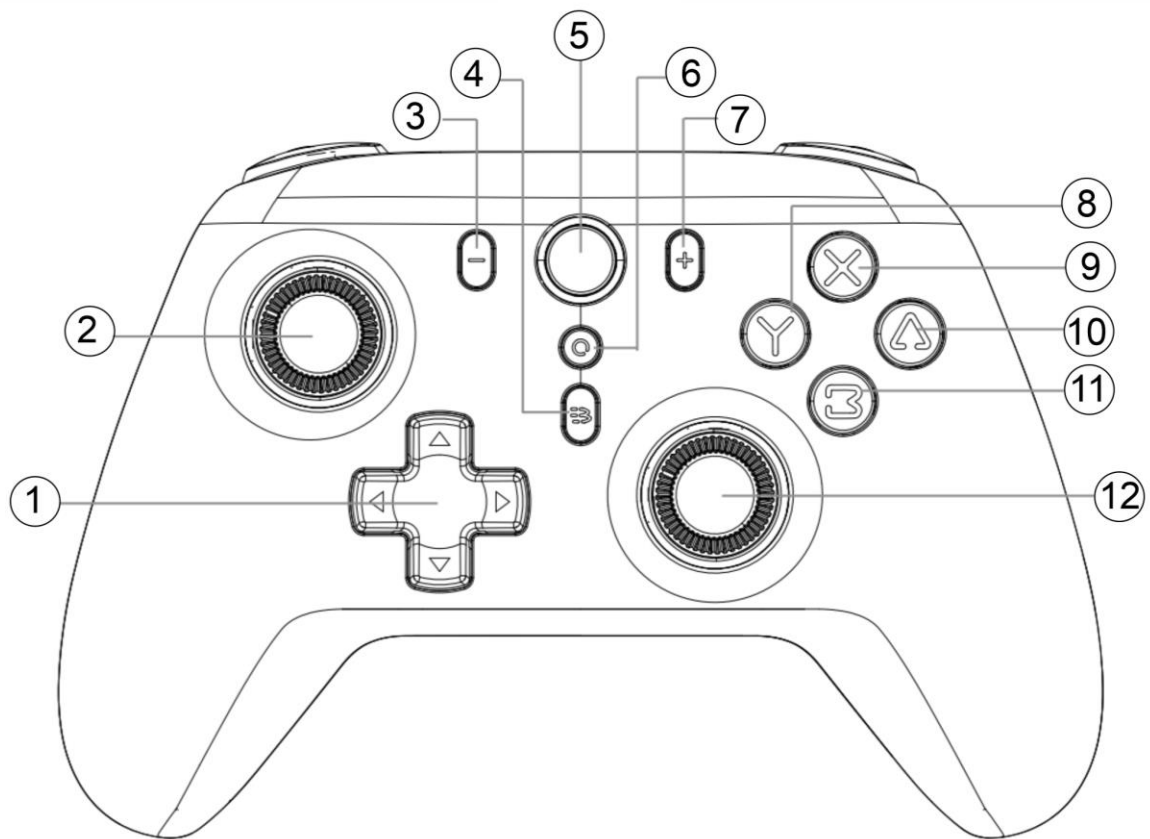
Specifications

Connection	Bluetooth V5.3, USB-C
Range	Up to 10m
Charging	USB-C Cable
Battery	Rechargeable battery Lithium Polymer 600mA
Compatibility	Nintendo Switch, Switch Lite, Switch Pro, iOS, Android & PC



1. D-Pad	10. Button 
2. Left stick	11. Button 
3. Share button	12. Right stick
4. Turbo button	13. RB button
5. Home button/LED indication	14. RT button
6. Capture button	15. LB button
7. Start button	16. LT button
8. Button 	17. USB-C port
9. Button 	

Connection

Charging the gamepad

When the battery level is low, LED indication will flash.

1. Connect USB-C cable to the USB-C port (20) on the top of the gamepad.
2. Plug in USB cable into any powered USB port.
3. If the controller is connected with the console, LED indicator will flash during charging, and it will remain on when the gamepad is fully charged.
4. If the controller is not connected with the console, LED indicator will flash during charging, and it will turn off when the gamepad is fully charged.

Pairing with PC

PC Xbox Wired Connection (X-INPUT)

1. Connect the controller to a Windows system computer with a USB cable, it will automatically be recognized as "Xbox 360" mode.
2. The first and the third LED lights (LED1 and LED3) will have steady light and they will flash when the controller is charging.

Note: Press "-" and "+" buttons 3S at the same time to transfer to D-input mode.

PC Xbox Wireless Connection

1. Press "Home" and "Y" buttons together for 3 seconds, the first and fourth lights (LED1 and LED4) will flash.
2. Turn on your PC's Bluetooth and select the device: Xbox Wireless Controller.
3. The first and the second lights (LED1 and LED2) will have a steady light after a successful connection.

Note: In the Xbox mode, button "A" becomes "B", "B" becomes "A", "X" becomes "Y", and "Y" becomes "X".

STEAM Xbox Mode Connection

You can connect with the STEAM platform via Xbox wired and wireless modes above.

STEAM Switch Pro Controller Wired Connection

1. Press down the right joystick vertically and connect the controller to the computer with the USB cable. The first LED (LED1) will have a steady light and it will flash when the controller is charging.
2. It will be recognized on Steam as a Pro controller and can be used for supported games.

STEAM Switch Pro Controller Mode Wireless Connection

1. Press "Home" pairing button and the four lights will all flash in turn.
2. Turn on your PC's Bluetooth and select the device "Pro controller".
3. The first LED (LED1) will have a steady light after a successful connection.

Pairing with Switch

Wired connection

1. Connect USB-C cable on the top of the wireless controller and USB to the Switch console.
2. Press the Home (5) button. LED indication will turn solid indicating the connection is successful.

Note: Headphones function is available only in wired connection.

Wireless connection

Note: Make sure airplane mode of console is turned off.

First connection:

1. On the Switch console, go to the home screen, press "Controllers" and then press "Change Grip and Order".

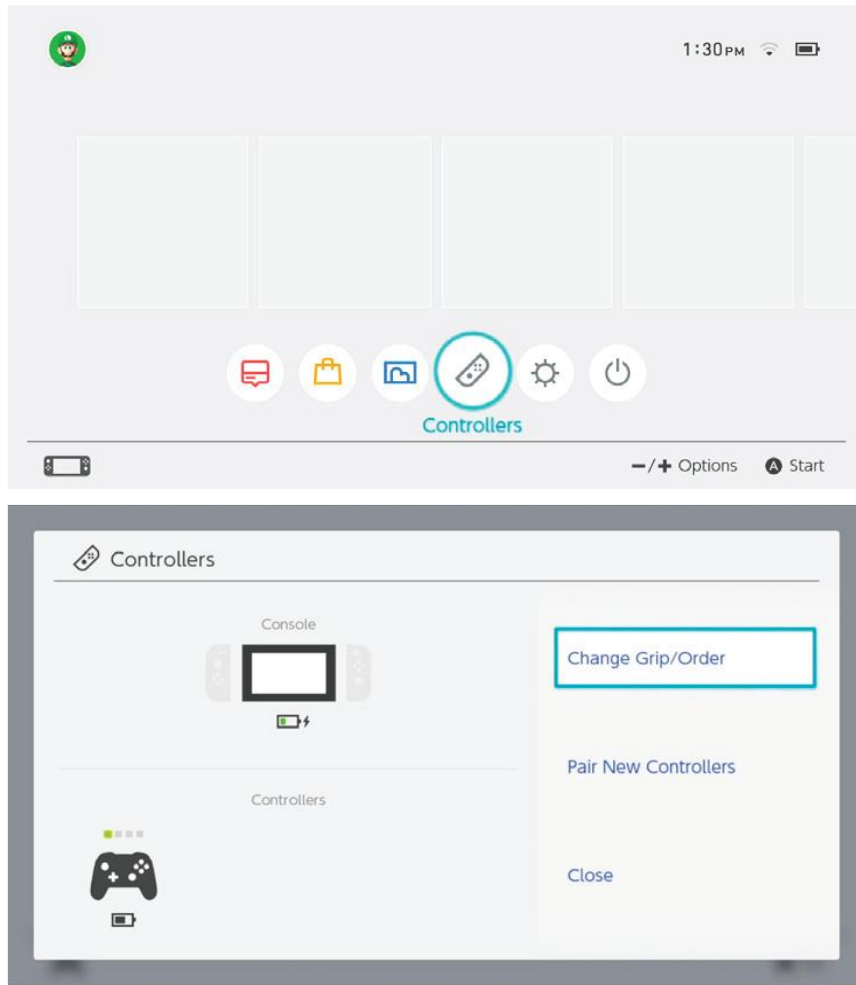

2. On the gamepad press Home (5) button, until all LED lights flash. Then follow the on-screen instructions.

After you have connected the gamepad to a Switch, you can re-connect the gamepad by pressing any button. If the console is in standby mode press Home button for 3 seconds until LED indications start to blink. The gamepad will automatically reconnect from any Switch menu or game.

If unable to connect follow the instructions below:

1. Turn off the airplane mode
2. Delete the gamepad from the console by following the path: System Setting>Controllers and Sensors>Disconnect Controllers and re-connect.

Bluetooth Pairing

iOS Pairing

The gamepad supports Apple devices with iOS 13.4 and higher.

1. Activate Bluetooth on your device.
2. Long press Home (5) and Y (8) buttons. LED1 and LED2 will start flashing.
3. Search for new Bluetooth devices on your device.
4. Select "Xbox Wireless Controller" to pair the controller.
5. When the connection is successful, LED1 and LED2 will remain on.

Android Pairing

1. Activate Bluetooth on your device.
2. Long press Home (5) and Y (8) buttons. LED1 and LED2 will start flashing.
3. Search for new Bluetooth devices on your device.
4. Select "Xbox Wireless Controller" to pair the controller.
5. When the connection is successful, LED1 and LED2 will remain on.

Note: Bluetooth devices work with limited functionality. For example, buttons and some games may not work as expected.

Functions

Enable/ Disable manual and auto Turbo function

Step 1: Press the turbo button (4) and one of the "A, B, X, Y, LT, LB, RT, RB" buttons simultaneously to enable the manual turbo speed function.

Step 2: Repeat step 1 to enable the auto turbo speed function.

Step 3: Repeat step 1 again to disable the manual and auto turbo speed function of this button.

Disable all buttons turbo function: Long press turbo button.

Levels of Turbo speed

Minimum: 10 shots per second, the corresponding channel light flashes slowly.

Moderate: 20 shots per second, the corresponding channel light flashes at a moderate rate.

Maximum: 30 shots per second, the corresponding channel light flashes quickly.

Note: At default turbo speed is set to 20 shots per second.

Increase Turbo speed

When the manual turbo function is on, push the right joystick (2) upwards while pressing turbo button (4) for 5 seconds, which increases the turbo speed by one level.

Decrease Turbo speed

When the manual turbo function is on, push the right joystick (2) downwards while pressing turbo button (4) for 5 seconds, which decreases the turbo speed by one level.

Standby mode

1. The gamepad goes to sleep mode when the console screen powers off.
2. When connected, the gamepad goes into sleep mode if inactive for 5 minutes.
3. During initial pairing to the console, the gamepad will go into sleep mode if it does not successfully connect within 3 minutes.
4. During re-connect mode, the gamepad will go into sleep mode, after 10 seconds of unsuccessful search.

Calibrate Motion Controls

Press HOME button > System Settings > Controllers and Sensors > Calibrate Motion Controls > Calibrate the Controllers > Put the controller on a horizontal plane and hold “-” or “+” on the controller you want to calibrate.

Please Note:

- When using the wireless controller for the first time, it is recommended to have both the Controller Sticks and Motion Controls calibrated before usage. .
- If the calibration fails, please press the “Y” button to restore the settings and press the “X” button to repeat the calibration steps. Power off the controller once the calibration is finished, then restart the controller and console.



Safe appliance disposal



This symbol on the product and/or accompanying documents means that used electrical and electronic equipment should not be mixed with general household waste. For proper treatment, recovery and recycling, please take this product to designated collection points where it will be accepted free of charge. Alternatively, in some countries, you may be able to return your products to your local retailer upon purchase of an equivalent new product. Disposing of this product correctly will help save valuable resources and prevent any potential negative effects on human health and the environment, which could otherwise arise from inappropriate waste handling.



IMPORT, DISTRIBUTION & MANUFACTURE DATA & MEDIA E.E.
www.data-media.gr, info@data-media.gr
1st Km Lagadas to Iraklio road, Lagadas, Thessaloniki, 57200